

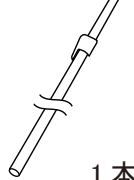

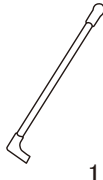

グリップポップスタンド **ライト** 取扱説明書

この度は「グリップポップスタンド ライト」をお買い上げいただき誠にありがとうございます。本取扱説明書をよくお読みになり正しくお使いいただきますよう宜しくお願いいたします。

部材一覧表

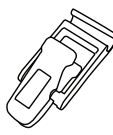
※部材に不足がないかを確認してから組み立ててください。

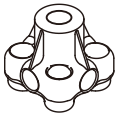
①パイプ	②横棒	③固定部品	④クリップ	⑤脚パイプ	⑥5方向部品
 1本	 1本	 1個	 2個	 4本	 1個

組み立て方法

- ⑤脚パイプを⑥5方向部品に取り付け、上部の穴に①パイプを差し込みます。

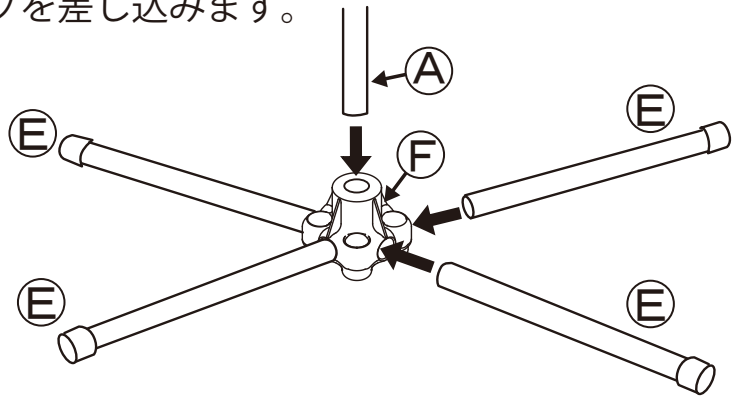

- ③固定部品で②横棒を取り付けます。

- ②横棒に④クリップを取り付けます。最後にPOP等を取り付ければ完成です。

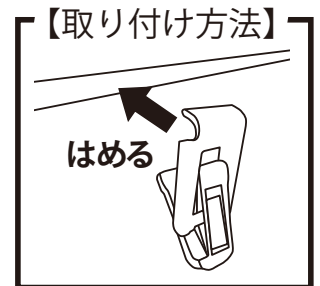
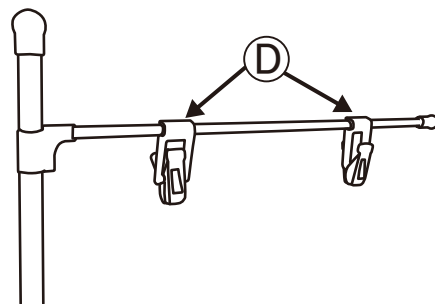
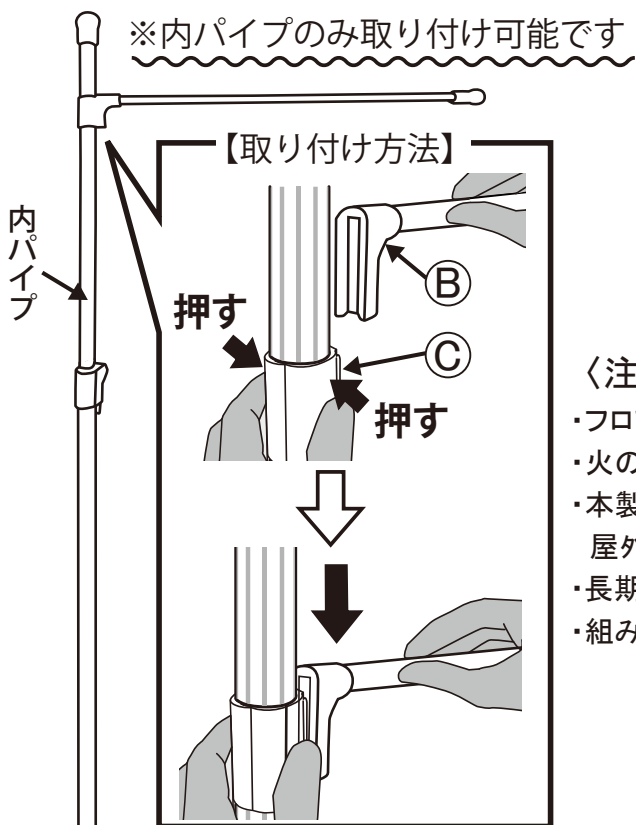

〈注意事項〉

- ・フロアスタンドとしての使用用途以外でのご使用はおやめください。
- ・火の側や高温になる場所や物には近づけないでください。
- ・本製品は屋内使用を想定しての設計となっております。屋外で使用しないでください。
- ・長期間使用しない場合は、部品等を取り外して暗所にて保管してください。
- ・組み立て、設置の際は指を挟まないように注意してください。

